

## LORO-X DUOFLUX®

### LORO-X Haupt-Not-Kombi-Silent Attikaentwässerung mit Doppelrohrablauf DN 70/DN 70

für Attikaentwässerung und Attikanotentwässerung in einem System mit **Silent** Freispiegelströmung

<b>Hauptentwässerung</b>	<b>Wehr 0 mm</b>	<b>Notentwässerung</b>	<b>Wehr 40 mm</b>	<b>Kombi</b>
<b>Freispiegelströmung</b>	<b>Wasserhöhe 35 mm</b>	<b>Freispiegelströmung</b>	<b>Wasserhöhe 75 mm</b>	
<b>Silent</b>		<b>Silent</b>		
<b>Abfluss: 2,2 l/s</b>		<b>Abfluss: 3,4 l/s</b>		

Die neue LORO-X DUOFLUX® Attikaentwässerung mit Klebeflansch für den direkten Einbau in die Kante des Attikadaches kombiniert die Hauptentwässerung mit Falleitung und Regenstandrohr mit der Notentwässerung als Speier in einem System mit nur einem Ablauf.

In beiden Fällen entwässert das Haupt-Not-Kombi System das Attikadach eines Gebäudes komplett außenliegend, still und sicher.

Der für LORO patentierte Doppelrohrablauf mit geringer Eingrifftiefe bewirkt den Dachentwässerungsnormgerechten großen Abfluss mittels ruhiger Freispiegelströmung sowohl bei der **Hauptentwässerung** (→) im in Fließrichtung linken Rohr, als auch bei der **Notentwässerung** (→) im rechten Rohr.

Ruhige Freispiegelströmung ("Silent") wird bei der Hauptentwässerung mittels patentierter Belüftung der Falleitung durch den Sammelkasten mit Belüftungsrohr und durch den Speier bei der Notentwässerung erreicht.

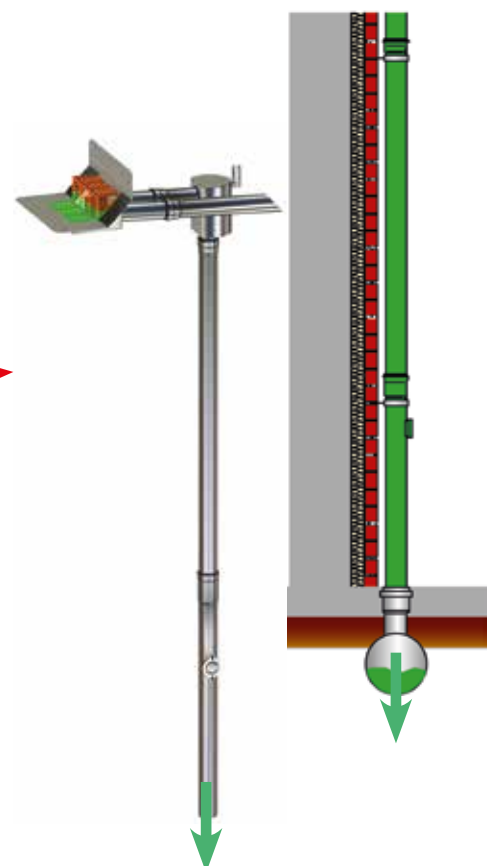
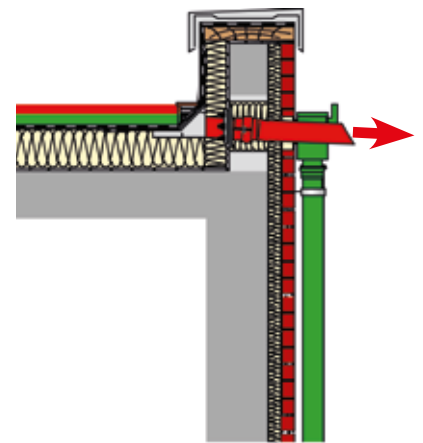
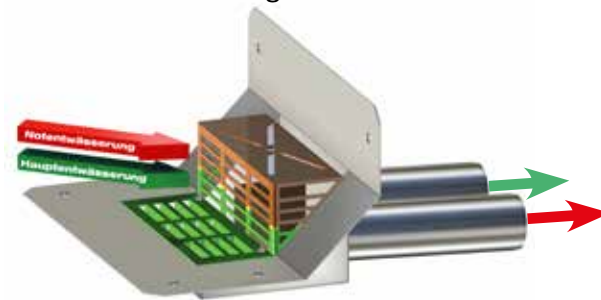

#### Vorteile:

- Klebeflansch mit Aufkantung für leichten Einbau in die Attikakante
- Silent Freispiegelströmung - optimal für Wohnungsbau
- Dachentwässerungsnormgerechte Abfluss- und Wasserhöhe: Nur ein Ablauf für Hauptentwässerung mit Freispiegelströmung DN 70, Abfluss 2,2 l/s bei 35 mm Wasserhöhe
- und Notentwässerung mit Freispiegelströmung DN 70, Abfluss 3,4 l/s bei 35 mm Wasserhöhe über dem Wehr mit Wehrhöhe 40 mm

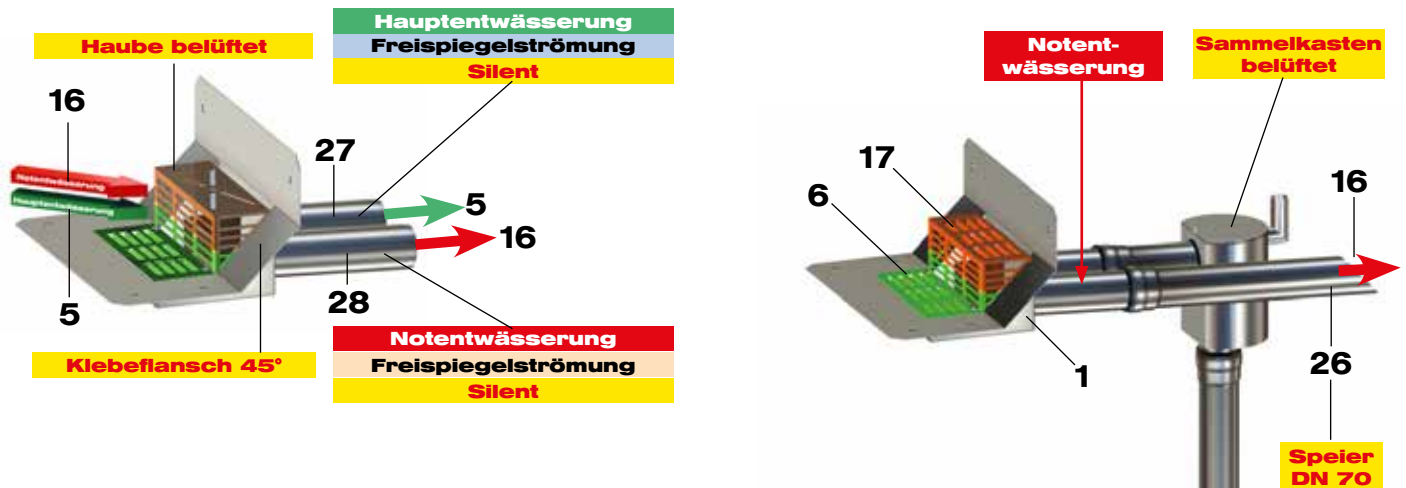

Die neue Attikaentwässerung vereint die Hauptentwässerung und die Notentwässerung mit einem direkt in der Attikakante **1** eingebauten Ablauf mittels zwei Fließwegen in einem LORO-X Dachablaufsystem.

Der neue patentierte Haupt-Not-Kombi Attika-Doppelrohrablauf entwässert durch das linke Rohr **5** DN 70 als Hauptentwässerung (grüner Fließweg) und durch das rechte Rohr **16** DN 70 als Notentwässerung (roter Fließweg)

#### Hauptentwässerung

Der Abfluss der Hauptentwässerung bei normalem Regen (Normalregenereignis) erfolgt belüftet und begrenzt so, dass die **Wasserhöhe 6** (grün) auf dem Attikadach die Höhe des Wehres der Notentwässerung unter der Haube mit Belüftungsöffnungen **10** nicht überschreitet und der Abfluss **5** ruhig („Silent“) durch den belüfteten Sammelkasten **25** in die Fallleitung und Grundleitung **12** erfolgt.

#### Notentwässerung

Bei starken Regenereignissen (Starkregenereignis, Jahrhundertregen) oder Störung der Hauptentwässerung insbesondere Verstopfung überschreitet die **Wasserhöhe 17** (rot) auf dem Dach die Höhe des Wehres und der Abfluss **16** der Notentwässerung über das Wehr mit der Wehrhöhe **19** unter der Haube mit Belüftungsöffnungen **20** durch den Speier **26** beginnt, um die zusätzlichen Wassermassen von der Kanalisation fern zu halten

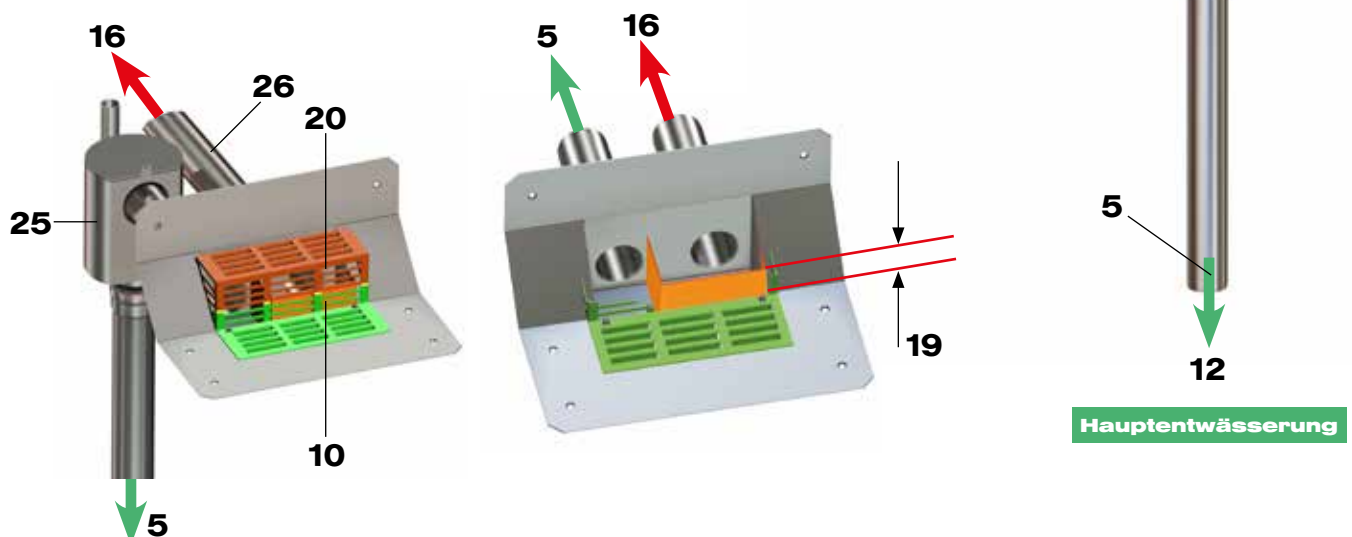

# LORO-X DUOFLUX<sup>®</sup> ★★★★★

Die **Haupt-Not-Kombi** Attikaentwässerung in **6 Sterne-Qualität** mit **2-fach** patentierter Doppelrohr-Lösung

**Großer Abfluss** vom Attikadach  
**Doppelrohr (Patent 1)** Notentwässerung **3,4 l/s**

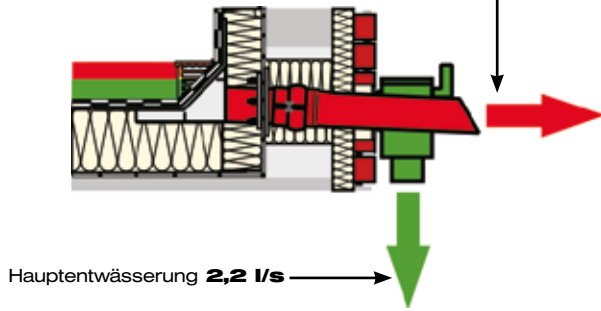

★ **Stark**

**Geringe Wasserhöhe** auf dem Attikadach  
 Notentwässerung **max 75 mm**

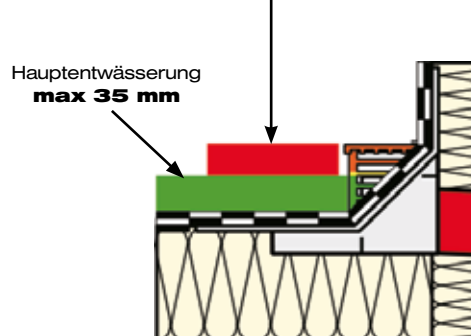

★ **Schnell**

**Geringer Schall** mittels patentierter belüfteter Falleitung

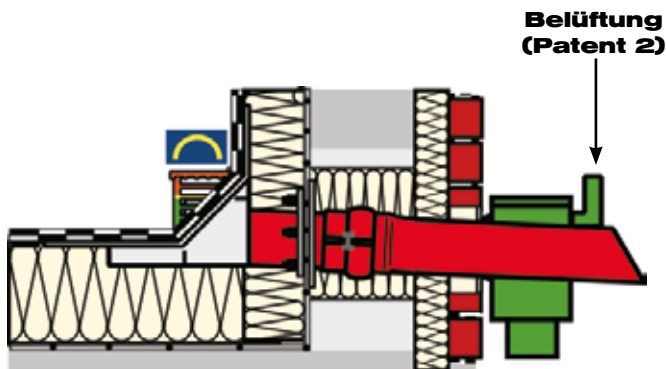

★ **Still**

**Hauptentwässerung mit integrierter Notentwässerung**

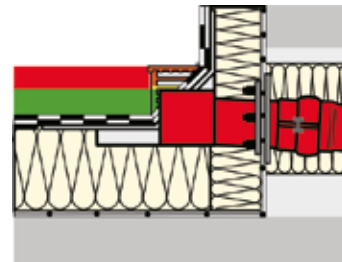

★ **Sicher**

**Geringe Eingriffstiefe** ins Attikadach

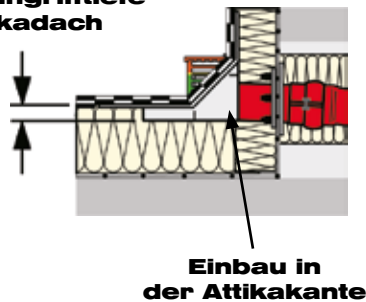

★ **PlatzSparend**

**Wenig Material**  
 Für Hauptentwässerung und Notentwässerung nur

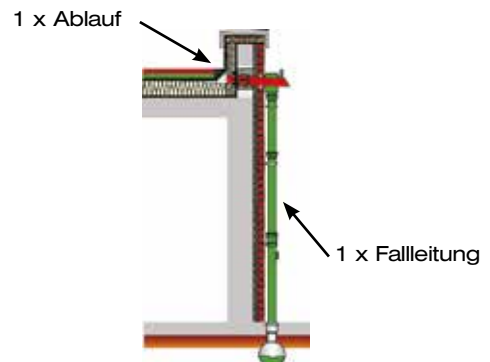

★ **GeldSparend**

### Einsatzbeispiel für Freispiegelströmung:

#### LORO-X DUOFLUX®

Haupt-Not-Kombi Attika-Doppelrohrablauf  
DN 70/70, Serie 43,

**Abflussleistung**

**Hauptentwässerung:** 2,2 l/s

**Notentwässerung:** 3,4 l/s

**mit Klebeflansch für  
Bitumen-Abdichtungsbahnen**

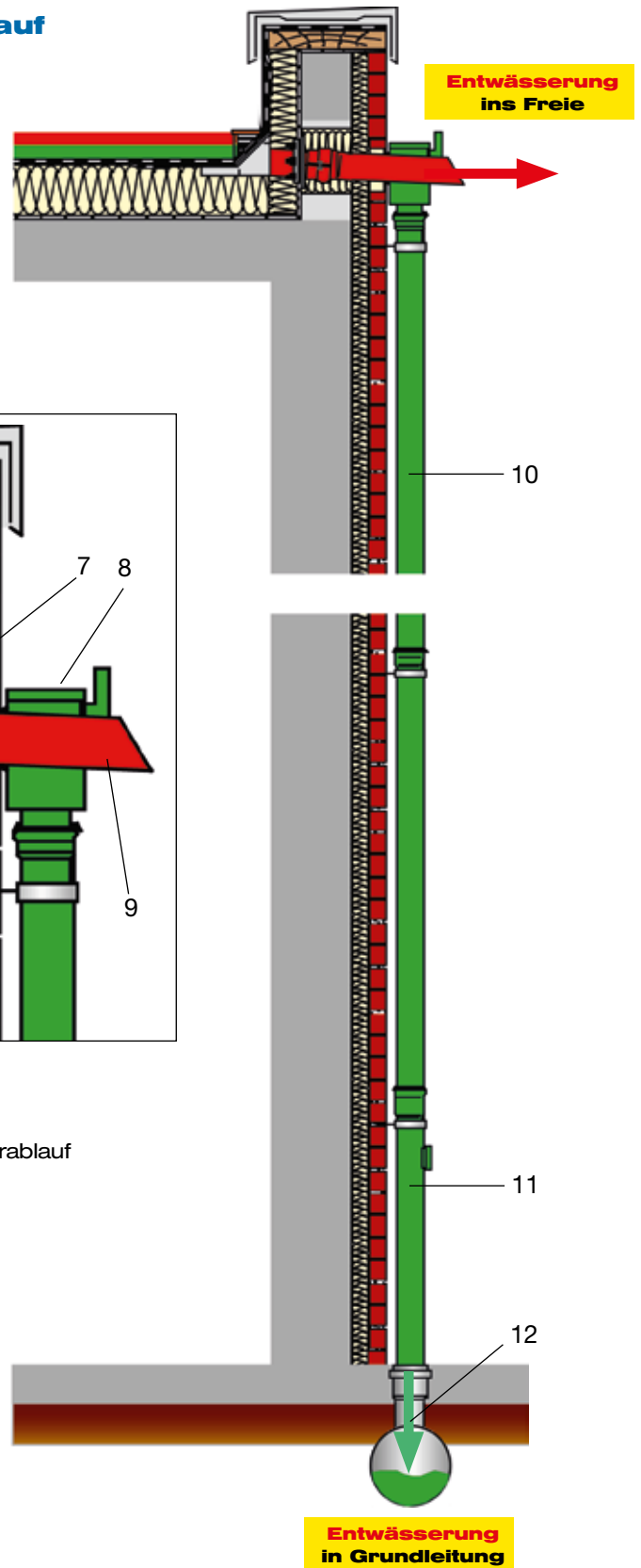

- 1 LORO-X DUOFLUX® Haupt-Not-Kombi Attika-Doppelrohrablauf
- 2 Abdichtungsbahnen
- 3 Wärmedämmung
- 4 Dampfsperre
- 5 Betonplatte
- 6 LORO-Schiebeflansch
- 7 LORO-X Sicherungsschelle
- 8 LORO-Sammelkasten
- 9 LORO-X Rohr
- 10 LORO-X Regenfallrohr
- 11 LORO-X Regenstandrohr
- 12 Grundleitung

## Maße und Gewichte

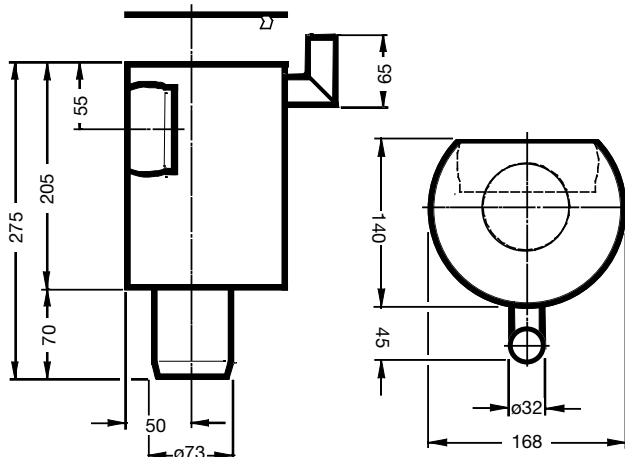
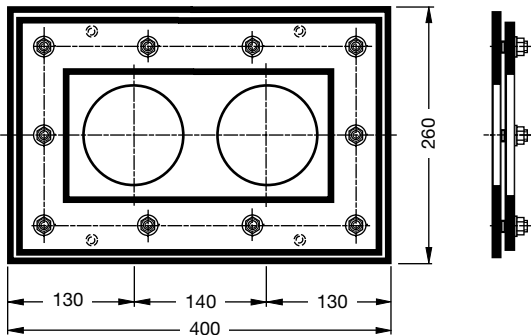
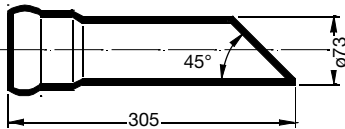
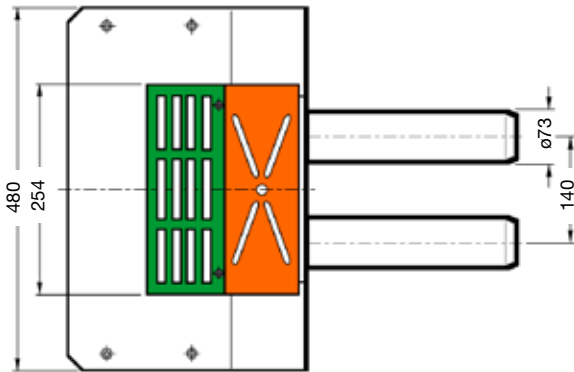

Für Freispiegelströmung:

### LORO-X DUOFLUX®

Haupt-Not-Kombi  
Attika-Doppelrohrablauf,  
DN 70/70, Serie 43,

mit Klebeflansch  
für Bitumen-Abdichtungsbahnen

Stahl, feuerverzinkt, mit zusätzlicher Beschichtung

Abflussleistung nach Datenblatt **LX1156**

Hauptentwässerung: DN 70 = 2,2 l/s

Notentwässerung: DN 70 = 3,4 l/s

Art.-Nr. 13207.070X

Gewicht: 8,2 kg

### LORO-X Speierrohr, DN 70

für LORO-X Attika-Direktabläufe,

Stahl, feuerverzinkt,  
mit zusätzlicher Innenbeschichtung

Art.-Nr. 15199.070X

Gewicht: 0,6 kg

### LORO-X Schiebeflansch, DN 70 für LORO-Attika-Doppelrohrablauf, zur Einbindung der Dampfsperre

Stahl, feuerverzinkt

Art.-Nr. 13228.070X

Gewicht: 5,1 kg

einschließlich Dichtelementen

### LORO-X Sammeltopf, DN 70

für LORO-X Attika-Direktabläufe,

Stahl, feuerverzinkt,  
mit zusätzlicher Innenbeschichtung

Art.-Nr. 04380.070X

Gewicht: 2,7 kg

## Ausschreibungstextvorschlag

### Bedarfsposition 1

Dachentwässerungssystem: Attikaentwässerung und Attikanotentwässerung:

Lieferung, fach- und höhengerechter Einbau in die Dachabdichtung eines Attikaablaufs,

z.B. Fabr.: LORO-X DUOFLUX® Haupt-Not-Kombi Attika-Doppelrohrablauf LX1156-3X (1) mit Klebeflansch (24), od. vgl. nach DIN 1253

Ablauf: DN 70/DN 70

Eingrifftiefe: 52 mm (7)

Angebot. Fabr.: ..... (von AN verbindlich einzutragen)

Es sind nur absolut vergleichbare, geprüfte Systeme zugelassen!

### Abfluss-Leistung:

Hauptentwässerung (2) mit Freispiegelströmung (3), Silent (4)

DN 70 (8), Wehrhöhe: 0 mm (9), Haube: belüftet (10), Falleitung: belüftet (11), Falleitungshöhe: beliebig (25), Abfluss in Grundleitung (12)

Abfluss: 2,2 l/s (5) bei Wasserhöhe: 35 mm (6),

Notentwässerung (13) mit Freispiegelströmung (14), Silent (15)

DN 70 (18), Wehrhöhe: 40 mm (19), Haube: belüftet (20), Falleitung: belüftet (21), Falleitungshöhe: beliebig (25), Abfluss ins Freie (22)

Abfluss: 3,4 l/s (16) bei Wasserhöhe: 75 mm (17)

### bestehend aus:

LORO-X DUOFLUX® Haupt-Not-Kombi Attika-Doppelrohrablauf mit Klebeflansch, aus Stahl, feuerverzinkt, waagerechtem Verzug mit Doppelrohr 2 x DN 70, Umlenkung mit Abzweig, Belüftungsstück, Rohrschellen, Schiebeflansch für die Anbindung der Dampfsperre, Standrohr mit Reinigungsöffnung, Dichtelementen und Gleitmittel

Einbauort: Attikadach

Der Einbau hat streng gem. Herstellervorgaben des Systemlieferanten der Dachabdichtung, bzw. des Herstellers des Ablaufes zu erfolgen!

Evtl. erforderliche Maßnahmen zum Einbau (vorab in die Notabdichtung) sind in den EP einzukalkulieren!

# (1) Datenblatt LX 1 156

## Attikaentwässerung Serie 43 LORO-X DUOFLUX® Attika-Doppelrohrablauf - mit Becken -

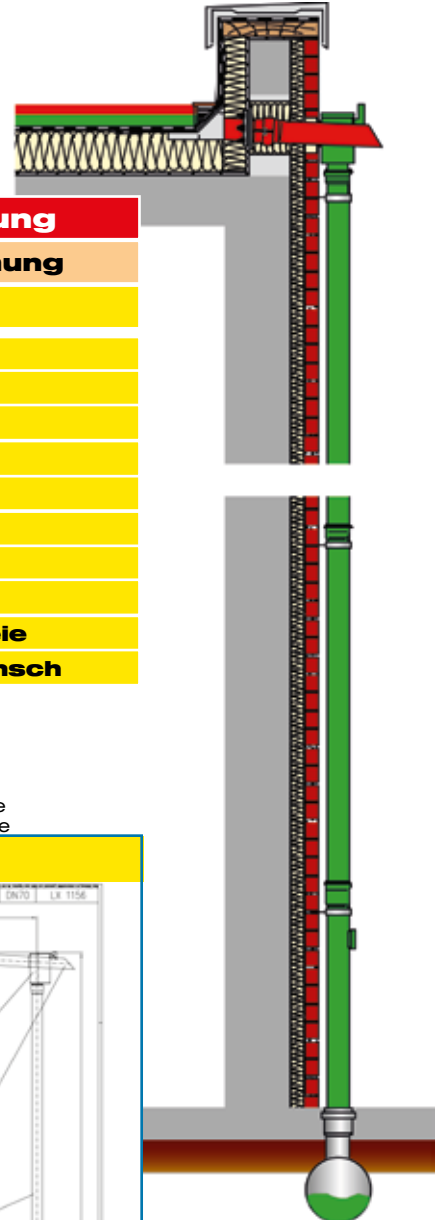

<b>(2) Hauptentwässerung</b>	<b>(13) Notentwässerung</b>
<b>(3) Freispiegelströmung</b>	<b>(14) Freispiegelströmung</b>
<b>(4) Silent</b>	<b>(15) Silent</b>
<b>(5) Abfluss: 2,2 l/s</b>	<b>(16) Abfluss: 3,4 l/s</b>
<b>(6) Wasserhöhe: 35 mm</b>	<b>(17) Wasserhöhe: 75 mm</b>
<b>(7) Eingrifftiefe: 52 mm</b>	<b>(7) Eingrifftiefe: 52 mm</b>
<b>(8) Nennweite: DN 70</b>	<b>(18) Nennweite: DN 70</b>
<b>(9) Wehrhöhe: 0 mm</b>	<b>(19) Wehrhöhe: 40 mm</b>
<b>(10) Haube: belüftet</b>	<b>(20) Haube: belüftet</b>
<b>(11) Falleitung: belüftet</b>	<b>(21) Falleitung: Speier</b>
<b>(23) Falleitungshöhe: 4,2 m</b>	<b>(25) Falleitungshöhe: 0 m</b>
<b>(12) Entwässerung: in Grundleitung</b>	<b>(22) Entwässerung: ins Freie</b>
<b>(24) Flanschform: Klebeflansch</b>	<b>(24) Flanschform: Klebeflansch</b>

### LX 1 156 Stückliste

1 x Art.-Nr. 13207.070X, LORO-X DUOFLUX® Attika-Doppelrohr  
2 x Art.-Nr. 01301.070X, LORO-X Rohr mit einer Muffe  
1 x Art.-Nr. 04380.070X, LORO-X-Sammelkasten  
1 x Art.-Nr. 13228.070X, LORO-X Schiebeflansch  
2 x Art.-Nr. 00806.070X, LORO-X Sicherungsschelle  
1 x Art.-Nr. 01001.070X, LORO-X Rohr mit einer Muffe

1 x Art.-Nr. 15199.070X, LORO-X Speierrohr  
1 x Art.-Nr. 05510.070X, LORO-X Standrohr  
6 x Art.-Nr. 00911.070X, LORO-X Dichtelement  
3 x Art.-Nr. 00973.070X, LORO-X Rohrschelle  
3 x Art.-Nr. 09603.200X, LORO-X Stockschraube  
1 x Art.-Nr. 00986.000X, LORO-X Gleitmittel Tube

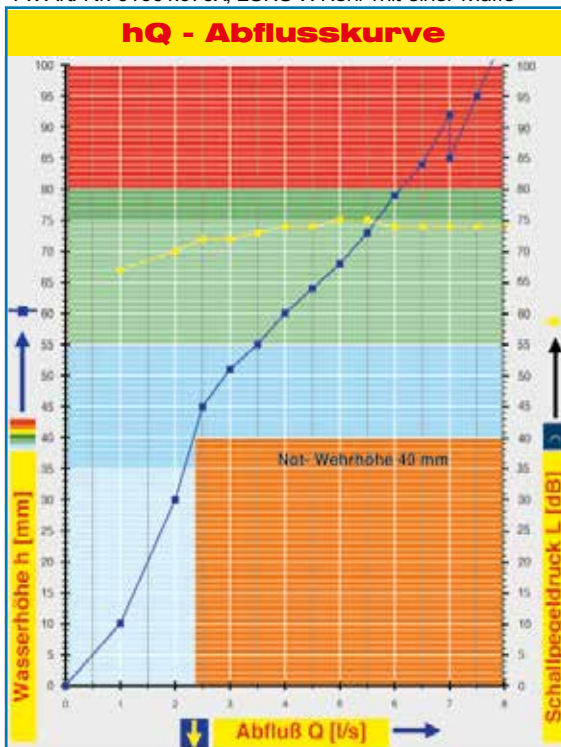



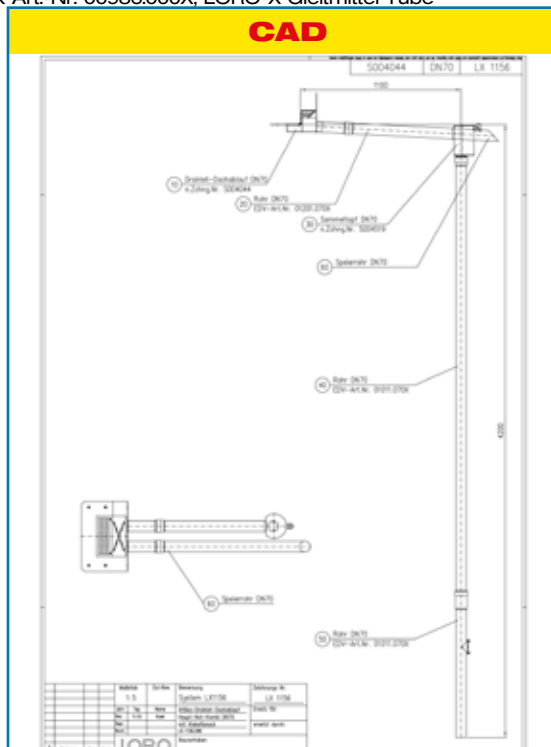









**Systemleistung**



**Systemform**

<b>Wasserhöhe</b>	mm	5	10	15	20	25	30	35	40	45	50	55	60	65	70	75
<b>Abfluss</b>	l/s			1,2	1,5	1,7	2	2,2	2,3	2,5	2,9	3,5	4	4,7	5,2	5,6
<b>Silent</b>																

**LORO-X Stückliste**
**LX1156**

Pos.1	Menge	Artikel	Langtext	Einzel- preis	Foto	Gesamt- preis
Pos. 1	1x	13207.070X	LORO-DUOFLUX® Haupt-Not-Kombi Doppelrohr-Attikadirekt- ablauf mit Klebeflansch und Becken, für Bitumen-Dachab- dichtungsbahnen, aus Stahl, feuerverzinkt, innen zusätzlich beschichtet, DN 70 ABM1: 70			
Pos. 2	2x	01301.070X	LORO-X Stahlabflussrohr nach DIN EN 1123, mit Steckmuf- fenverbindung (1 Muffe), aus Stahl, feuerverzinkt , Innen- beschichtung auf Basis 2K-Epoxyd-Kombination, Farbton: Rotbraun, 500 mm, DN 70 ABM1: 70			
Pos. 3	1x	15199.070X	LORO-X Speierrohr nach DIN EN 1123, mit Steckmuffenver- bindung (1 Muffe), aus Stahl, feuerverzinkt , Innenbeschich- tung auf Basis 2K-Epoxyd-Kombination, Farbton: Rotbraun, 250 mm, DN 70 ABM1: 70			
Pos. 4	1x	04380.070X	LORO-Ablauf-Sammelkasten für LORO-Dachabläufe für Attika, aus Stahl, feuerverzinkt , Innenbeschichtung auf Basis 2K-Epoxyd-Kombination Farbton: Rotbraun, mit runder Einlauföffnung, DN 70 ABM1: 70			
Pos. 5	1x	13228.070X	LORO-X Schiebeflansch Doppelrohr für LORO-X-Attikaent- wässerungen mit Doppelrohr, aus Stahl, feuerverzinkt, DN 70 ABM1: 70			
Pos. 6	2x	00806.070X	LORO-X Sicherungsschelle, nach DIN EN 1123, zur axialen Schubsicherung für druckbeaufschlagte Leitungen, aus Stahl, verzinkt, DN 70 ABM1: 70			
Pos. 7	1x	01001.070X	LORO-X Stahlabflussrohr nach DIN EN 1123, mit Steckmuf- fenverbindung (1 Muffe), aus Stahl, feuerverzinkt , Innen- beschichtung auf Basis 2K-Epoxyd-Kombination, Farbton: Rotbraun, 3000 mm, DN 70 ABM1: 70			
Pos. 8	1x	05510.070X	LORO-X Regenstandrohr, rund, mit Reinigungsöffnung, aus Stahl, feuerverzinkt , Innenbeschichtung auf Basis 2K-Ep- oxyd-Kombination Farbton: Rotbraun, 1000 mm, DN 70 ABM1: 70			
Pos. 9	6x	00911.070X	LORO-X Dichtelement aus Elastomer, für LORO-X Rohr Steckmuffenverbindung, DN 70 ABM1: 70			
Pos. 10	3x	00973.070X	LORO-X Rohrschelle mit Anschlussgewinde M8, aus Stahl, feuerverzinkt, ohne Schalldämmung, DN 70 ABM1:70			
Pos. 11	3x	09603.200X	LORO-X Stockschraube M 8, aus Stahl, verzinkt, 200 mm lang			
Pos. 12	1x	00986.000X	LORO-X Gleitmittel 250 Gramm			



## LORO-X Übersicht:

# LORO-X DUOFLUX<sup>®</sup>

## Haupt-Not-Kombi Attika-Doppelrohrablauf, DN 70/70

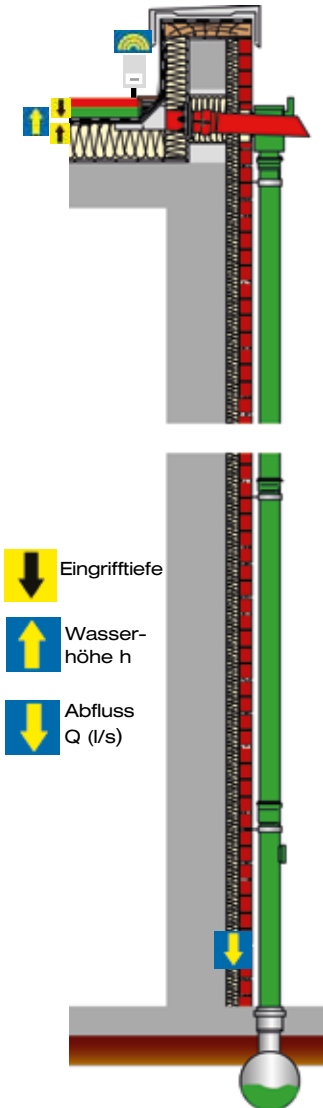

	Hauptentwässerung	Notentwässerung	Kombi
	Freispiegelströmung	Freispiegelströmung	
	Silent	Silent	
<b>Eingrifftiefe</b> 			
<b>Nennweite</b>	DN 70 (Haupt)	DN 70 (Not)	
<b>LX-Nr.</b>	LX1156	LX1156	
<b>Flanschart</b>	Klebeflansch 45°	Klebeflansch 45°	
<b>Wehrhöhe h</b> 			
60mm			
50mm			
40mm	0 mm	40 mm	
<b>Wasserhöhe h</b> 			
75mm		75 mm	
55mm			
35mm	35 mm		
<b>Abfluss Q (l/s)</b> 			
6 l/s			
5 l/s			
4 l/s			
3 l/s			
2 l/s	2,2 l/s		
1 l/s		3,4 l/s	
<b>Silent Power Klasse</b> 			
Power ≥ 30 l/s			
Silent Power ≤ 80 dB			
Silent ≤ 75 dB	Silent	Silent	

**LORO-X DUOFLUX  
Produktdaten und Ausschreibungsvorschlag**

Der schnellste Weg zu Produktdaten und Ausschreibungstextvorschlag für das LORO-X Dachentwässerungssystem **LORO-X DUOFLUX®** mit der **LX Datenblatt Nummer 1156:**

Mit wenigen Klicks bekommen Sie als Partner im Bauwesen auf [www.loro.de](http://www.loro.de) alle mit dem Computer weiterverarbeitbaren LORO-X Produktdaten und den weiterverarbeitbaren LORO-X Ausschreibungstextvorschlag.

Geben Sie einfach die Nummer des LORO-X Datenblattes **LX1156** in das Suchfeld auf [www.loro.de](http://www.loro.de) ein:

Nach Eingabe: "www.loro.de"

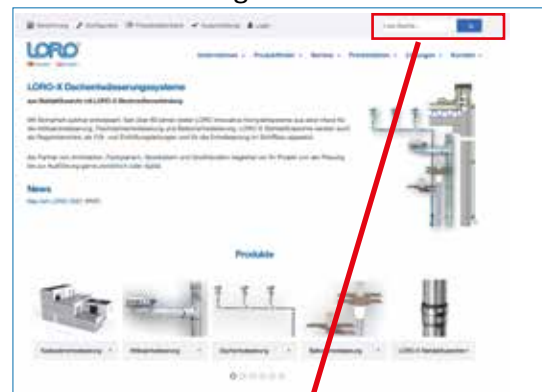

Eingabe: LX1156

**LX1156**



**LX-Komplettsysteme**

Systemdaten

Downloads

**Komplettsystem LX1156-3X**  
mit 45° Klebeflansch

LORO-X Haupt-Not-Kombi DUOFLUX Attikadirektablauf mit Doppelrohr, Serie 43 mit Becken, für Hauptentwässerung mit Freispiegelströmung, Abflussleistung 2,2 l/s bei 35 mm Wasserhöhe auf dem Dach und Notentwässerung 3,4 l/s bei 75 mm, mit Klebeflansch, für Bitumen-Abdichtungsbahnen, Eingriffstiefe 52 mm, nach DIN EN 1253, Leistungsnachweis mit normgerechtem Prüfsystem mit 4,2m nicht belüfteter Fallleitung gemäß Systemdatenblatt LX1156, Ablauf aus Stahl, feuerverzinkt, DN 70

Stückliste gemäß LX-Datenblatt:

- 1 x 13207.070X - LX-DUOFLUX ATTIKA DAST.FVZ M. DOR. U. KLEBEFL. WEHR RE FRSP.DN70 SR 43
- 2 x 01301.070X - LORO-X ROHR 1 MUFFE 500 MM DN 70
- 1 x 15199.070X - LORO-X SPEIERROHR 250 MM + MUFFE, DN 70
- 1 x 04380.070X - LORO-X SAMMELTOPF MIT LÜFTUNGSROHR DN 70
- 1 x 13228.070X - LORO-SCHIEBEFLANSCH FATTIKASTAR DACHBL.DN 70
- 2 x 00806.070X - LORO-X SICHERUNGSSCHELLE DN 70
- 1 x 01001.070X - LORO-X ROHR 1 MUFFE 3000 MM DN 70
- 1 x 05510.070X - LORO-X STANDR.M.R-DECK 1000 MM DN 70

**LX1156-3X**  
45° Klebeflansch



Datenblatt LX1156

System CAD

System CAD 3D

Maßzeichnung (PDF)

Abflusskurve (PDF)

1

**In Ausschreibung**

**LORO-X Produktdaten**

**LX1156**

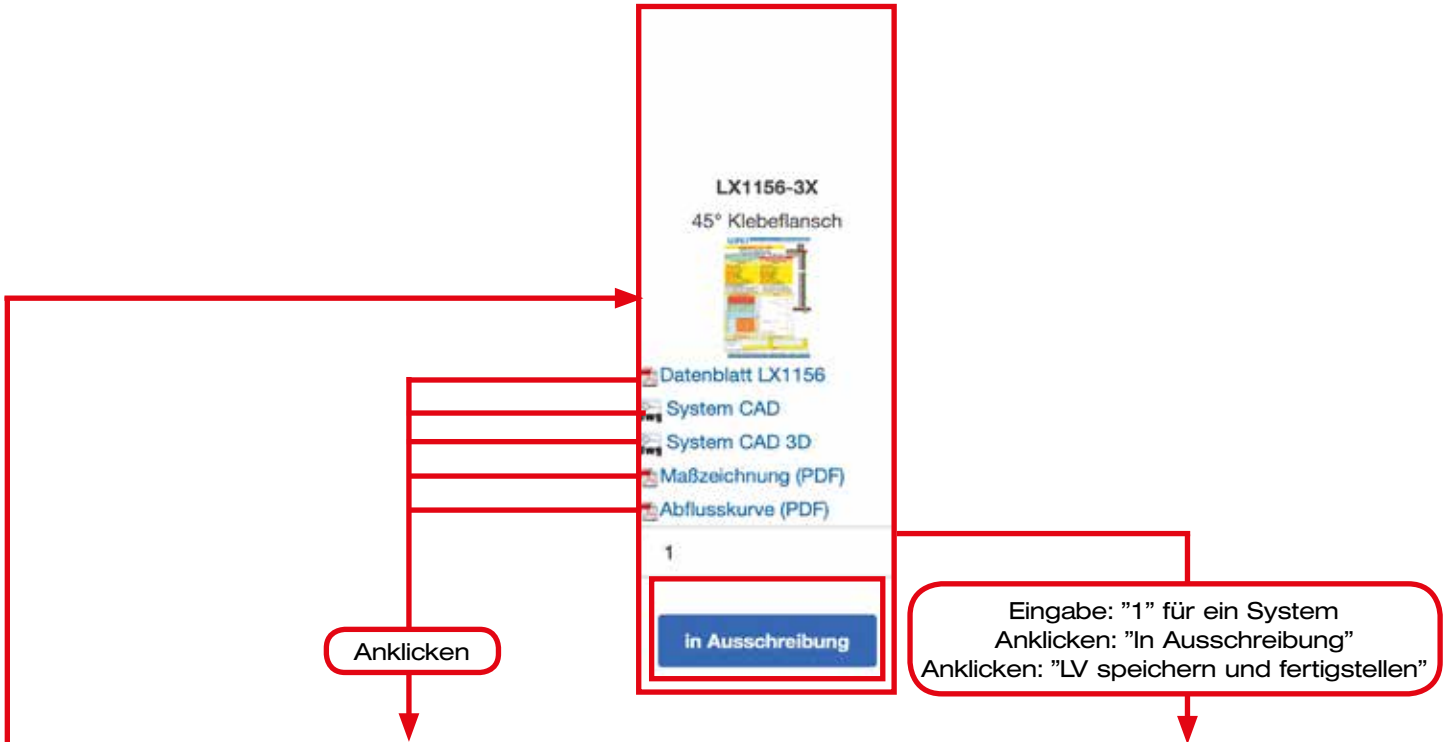

### LORO-X Produktdaten

#### LX 1156

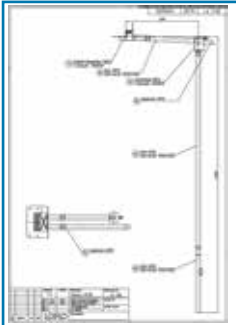

LX-CAD Zeichnung  
als .pdf und .dwg



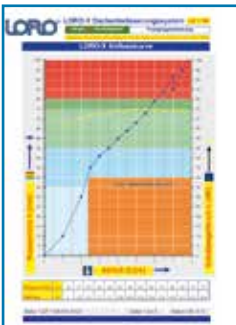

LX-3D-CAD Zeichnung  
als .dwg



LX-Abflusskurve  
als .pdf



LX-Datenblatt  
als .pdf

Pos.	Menge	Artikel	Langtext	Einzelans.	Foto	Skizzenans.
1	1	10207-0106	LORO-X Haupt-Abflussschlauch mit 3/4" DN Anschlussstandard im Progressiv, Serie 33 mit Becken, für Regenabwasserung mit Progressivführung, Abflussleistung 2,2 l/s bei 20 mm Wasserhöhe auf dem Dach und Nachbelastung 5,4 l/s bei 75 mm, mit Klappenflansch, 70 Stunden Schutzgarantiezeit, Fertigteil 02 mm, nach DIN EN 1205, Lötungsmechanik mit korrosionsbeständigem Polysulfid mit 6,2m-100% bestmöglicher Füllhöhe gemäß Systemwissen LX 1156, Serie 33, Normweite: 30 x 75, 90 x 90, 120 x 120, Gewicht: 0,2 kg, Außenmaß: in 480mm x B: 710mm x L: 200mm.			
2	2	10207-0108	LORO-X Regen- und Sturm-Abwasserrohr, nach DIN EN 1103 mit erprobtem Qualitätsstandard gemäß VLL, Schichten 02-094 mit 2-Kammern: Schutzblechunterlage, Schutzflansch A1, verstellb. Schutzblech, Niederschlags-, langfristige Innenbeschichtung gemäß DIN EN ISO 21718 auf Basis einer 3K-Epoxyd-Transparation, Fasshöhe: Normhöhe, 300 mm x 1, 400 x 1, 500 x 1, 600 x 1, 700 x 1, 800 x 1, 900 x 1, 1000 x 1, Gewicht: 1,7 kg, Außenmaß: in 300mm x B: 300mm x L: 300mm.			
3	3	10186-0106	LORO-X Epoxidharz-Auslass, Normweite, nach DIN EN 1103, mit erprobtem Qualitätsstandard gemäß VLL, Schichten 02-094, mit 2-Kammern: Schutzblechunterlage (1) Maß für langfristige Innenbeschichtung gemäß DIN EN ISO 21718 auf Basis einer 3K-Epoxyd-Transparation, Fasshöhe: Normhöhe, 300 mm, 300 x 75, 300 x 90, 300 x 105, 300 x 120, 300 x 135, 300 x 150, 300 x 165, 300 x 180, 300 x 195, 300 x 210, 300 x 225, 300 x 240, 300 x 255, 300 x 270, 300 x 285, 300 x 300, Gewicht: 0,2 kg, Außenmaß: in 300mm x B: 300mm x L: 300mm.			

LX-Stückliste  
als pdf, csv und GAEB XML

Werkvertretungen:

- 1 Rudolf Strauß GmbH Industrievertretung**  
Tel: +49 40 88 365 77 0  
industrievertretungen@r-strauss.de  
Innendienst: Sascha Oeltze • Tel: +49 5382 71 128  
s.oeltze@lorowerk.de
- 2 Ralf Kaminski Technischer Berater**  
Tel: +49 4748 75 65 • Mobil: +49 175 524 64 94  
Fax: +49 4748 75 66 • ralf.kaminski@lorowerk.de  
Innendienst: André Pralle • Tel: +49 5382 71 300  
a.pralle@lorowerk.de
- 3 Thomas Cassel Technischer Berater**  
Mobil: +49 170 9646066  
thomas.cassel@lorowerk.de  
Innendienst: Monika Oeltze • Tel: +49 5382 71 302  
m.oeltze@lorowerk.de  
Jenny Schäfer • Tel: +49 5382 71 271  
j.schaefer@Lorowerk.de
- 4 LORO-X Lager West**  
**Harald Peglow** Mewer Ring 7 • 58454 Witten  
Tel: +49 23 02 913 160 • Fax: +49 23 02 880 35  
witten@lorowerk.de  
**Stefan Kruska Industrievertretung/Technischer Berater**  
Tel: +49 2205 908 789 • Mobil: +49 172 209 27 77  
kruska@kruska-industrievertretung.de  
**Markus Bernad Industrievertretung/Technischer Berater**  
Mobil: +49 175 842 18 48  
bernad@kruska-industrievertretung.de  
Innendienst: Monika Oeltze • Tel: +49 5382 71 302  
m.oeltze@lorowerk.de  
Jenny Schäfer • Tel: +49 5382 71 271  
j.schaefer@Lorowerk.de
- 5 René Kassin Technischer Berater**  
Mobil: +49 175 5739364  
rene.kassin@lorowerk.de  
Innendienst: Nadine Pralle • Tel: +49 5382 71 223  
n.pralle@lorowerk.de
- 6 Bernd Albert Skiba Technischer Berater**  
Tel: +49 5382 932 91 32 • Mobil: +49 160 97 90 04 35  
Fax: +49 5382 932 91 34 • bernd.skiba@lorowerk.de  
Innendienst: Thorsten Börstling • Tel: +49 5382 71 252  
t.boerstling@lorowerk.de
- 7 Udo Keidel Technischer Berater**  
Tel: +49 93 72 13 44 19 • Mobil: +49 160 9015 31 46  
Fax: +49 93 72 13 44 35 • udo.keidel@lorowerk.de  
Innendienst: Nadine Pralle • Tel: +49 5382 71 223  
n.pralle@lorowerk.de
- 8 Udo Keidel Technischer Berater**  
Tel: +49 93 72 13 44 19 • Mobil: +49 160 9015 31 46  
Fax: +49 93 72 13 44 35 • udo.keidel@lorowerk.de  
Betreuung Großhandel:  
**Lauffer Industrievertretungen GmbH**  
Tel: +49 8024 30 30 692 • Mobil: +49 172 855 80 04  
Fax: +49 8024 30 30 693 • rudolf.lauffer@lauffer-iv.de  
Innendienst: Christine Wille • Tel: +49 5382 71 303  
c.wille@lorowerk.de
- 9 Andreas Schneider Technischer Berater**  
Tel: +49 6222 663 97 45 • Mobil: +49 160 989 750 44  
Fax: +49 6222 663 97 48 • andreas.schneider@lorowerk.de  
Innendienst: Annette Jürries-Hoppmann • Tel: +49 5382 71 296  
ajuerries-hoppmann@lorowerk.de
- 10 LORO-X Lager Baden-Württemberg**  
**Pierre Purgoll / Carlo Rau**  
Lise-Meitner-Ring 1 • 89231 Neu-Ulm  
Tel: +49 731 833 00 • Fax: +49 731 871 16  
neu-uhl@lorowerk.de  
**Oliver Koch Technischer Berater**  
Tel: +49 7161 290 07 15 • Mobil: +49 175 574 02 25  
Fax: +49 7161 290 07 33 • oliver.koch@lorowerk.de  
Innendienst: Annette Jürries-Hoppmann • Tel: +49 5382 71 296  
ajuerries-hoppmann@lorowerk.de
- 11 Pierre Purgoll Technischer Berater**  
Lise-Meitner-Ring 1 • 89231 Neu-Ulm  
Tel: +49 151 530 532 46 • pierre.purgoll@lorowerk.de  
Innendienst: Annette Jürries-Hoppmann • Tel: +49 5382 71 296  
ajuerries-hoppmann@lorowerk.de
- 12 Peter Wollitz Technischer Berater**  
Tel: +49 8861 713 72 01 • Mobil: +49 170 921 16 62  
Fax: +49 8861 910 98 69 • peter.wollitz@lorowerk.de  
Betreuung Großhandel:  
**Lauffer Industrievertretungen GmbH**  
Tel: +49 8024 30 30 692 • Mobil: +49 172 855 80 04  
Fax: +49 8024 30 30 693 • rudolf.lauffer@lauffer-iv.de  
Innendienst: Christine Wille • Tel: +49 5382 71 303  
c.wille@lorowerk.de

- 13 Johann Schaub Technischer Berater**  
Mobil: +49 151 625 235 24  
johann.schaub@lorowerk.de  
Betreuung Großhandel:  
**Lauffer Industrievertretungen GmbH**  
Tel: +49 8024 30 30 692 • Mobil: +49 172 855 80 04  
Fax: +49 8024 30 30 693 • rudolf.lauffer@lauffer-iv.de  
Innendienst: Christine Wille • Tel: +49 5382 71 303  
c.wille@lorowerk.de
- 14 LORO Leipzig**  
**Iris Pohl, Susanne Kietz**  
Tel: +49 3 42 05 42 69 0  
e-mail: wb.leipzig@lorowerk.de  
**Uwe Binngießer Technischer Berater**  
Mobil: +49 160 97 21 60 92 • uwe.binngiesser@lorowerk.de  
**Michael Heyne Technischer Berater**  
Mobil: +49 160 97 21 60 53 • michael.heyne@lorowerk.de  
Innendienst: André Hoppmann • Tel: +49 5382 71 301  
a.hoppmann@lorowerk.de
- 15 LORO Berlin**  
Betreuung Großhandel:  
**Steffen Spigaht Technischer Berater**  
Tel: +49 30 98 1006 0 • Mobil: +49 171 975 91 68  
Fax: +49 30 98 1006 29 • steffen.spigaht@lorowerk.de  
Innendienst: Melanie Hünecke • Tel: +49 5382 71 228  
m.huenecke@lorowerk.de  
Andre Hoppmann • Tel: +49 5382 71 301  
a.hoppmann@lorowerk.de  
**Ulrich Spigaht Technischer Berater**  
Tel: +49 30 98 1006 16 • Mobil: +49 160 90515047  
Fax: +49 30 98 1006 29 • ulrich.spigaht@lorowerk.de

**Stefan Günther Leitung Vertrieb**  
Tel: +49 2654 96 49 15 • Mobil: +49 175 291 78 64  
stefan.guenther@lorowerk.de

**Heike Weiberg Leitung Verkauf-Innendienst**  
Tel: +49 5382 71 257 • Fax: +49 5382 71 203  
heike.weiberg@lorowerk.de



**LOROWERK K.H. Vahlbrauk GmbH & Co. KG**

Kriegerweg 1 • 37581 Bad Gandersheim, Postfach 13 80 • 37577 Bad Gandersheim  
Tel. +49 5382 71 0 • Telefax +49 5382 71 2 03 • Internet: www.loro.de • e-mail: infocenter@lorowerk.de